



# График производительности насоса

Тип насоса:  
Jetex V/VS 16/04  
Многоступенчатые  
насосы

Q	H	Используемая мощность	Энергоэффективность	Скорость вращения	Тип двигателя
16.0 м <sup>3</sup> /ч	45 м	3.2 кВт	80.0%	2850 об/мин	АИР100S2
Гидравлические рабочие характеристики приняты при температуре воды 20 °С, атмосферном давлении 1,01 бар и удельном весе 1 гр/см <sup>3</sup> . ISO 9906. Прил. А				NPSH	Мощность двигателя
				1.8 м	4.0 кВт

H, м

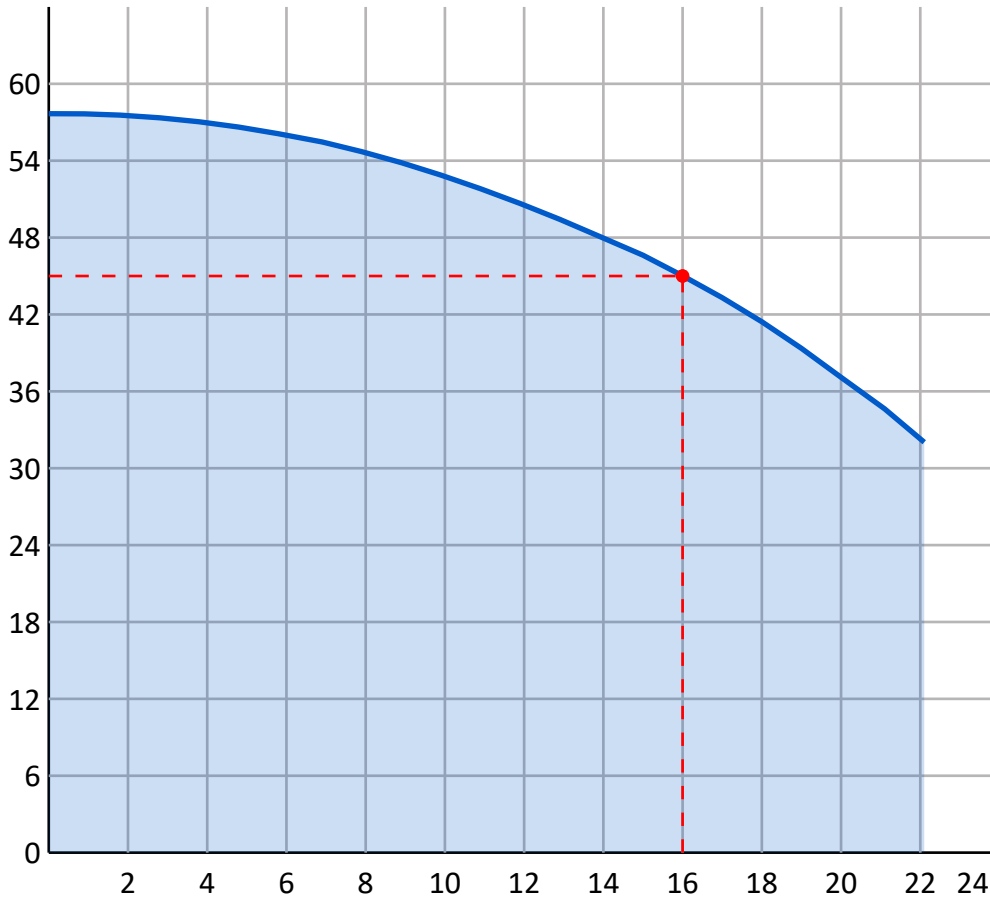

Q, м<sup>3</sup>/час

КПД, %

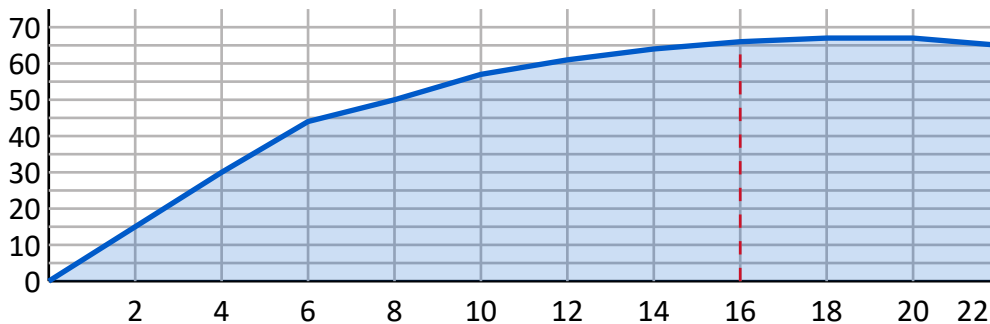

Q, м<sup>3</sup>/час

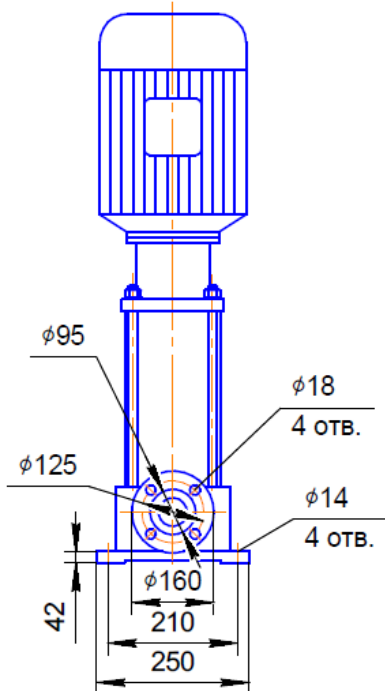
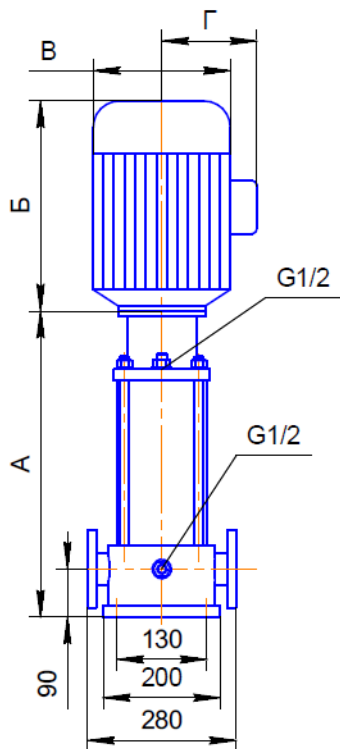

### Характеристики насоса

Тип	Jetex V/VS 16
Число ступеней	4
Максимальная производительность	22,0 м <sup>3</sup> /ч
Максимальный напор	54 м
Входной/выходной патрубок	DN 50
Гидравлический КПД	66.0%
NPSH	1.8 м

### Материалы

Основание	Чугун (VS - Нержавеющая Сталь)
Рабочее колесо	Нержавеющая Сталь
Вал	Нержавеющая Сталь
Камера	Нержавеющая Сталь

Тип торцевого уплотнения EUBV(EQQE, EQQV, EUUE опцион.)

### Характеристики электродвигателя

Тип двигателя	AIP100S2
Мощность	4,0 кВт
Напряжение питания	380 В
Номинальный ток	8,05 А
Частота сети	50 Гц
cos φ	0,9
Скорость вращения	2850 об/мин
Степень защиты	IP 55
Класс энергоэффективности	IE2
Энергоэффективность	87%
Подшипник	NSK
Класс изоляции	F

### Габаритные размеры

Длина насоса(A)	510 мм
Длина электродвигателя(Б)	355 мм
Общая длина(A+Б)	865 мм
Диаметр насоса(В)	212 мм
Диаметр электродвигателя(Г)	140 мм
Вес	69 кг
Подключение	DN 50

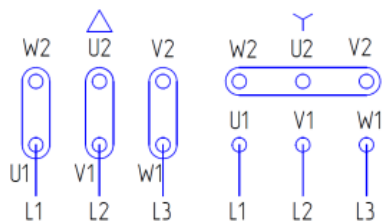

Электрическая схема подключения насоса